

KABELKANALER

17802.6

VK 40x40 CABLE DUCT 52m/PK

- Høj kvalitet og robust konstruktion – lang levetid og sikker installation.
- Halogenfri varianter – ideel til følsomme miljøer som hospitaler og lufthavne.
- Gratfri overflade – beskytter både kabler og installatør.
- Nem montage og tilpasning – med kliklåg og forudbestemte brudpunkter.
- Fås i flere størrelser og udførelser – fleksibilitet til enhver applikation.

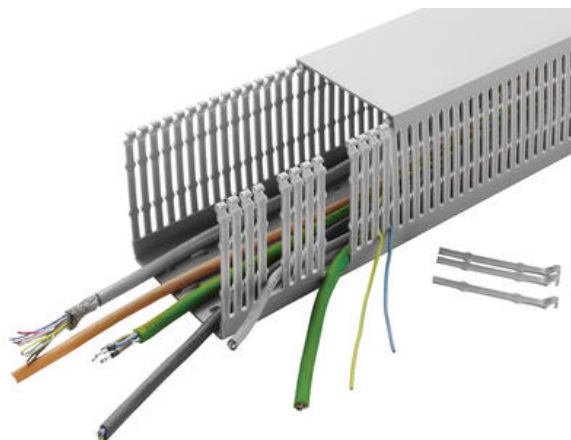

PRODUKTBESKRIVELSE

CONTA-CLIP's portefølje af kabelstyringssystemer med et omfattende udvalg af kabelkanaler.

Disse kabelkanaler er velegnede til en bred vifte af anvendelser og kendetegnes ved høj dimensionsstabilitet. De er udstyret med tætsluttende dæksler, som effektivt forhindrer glidning og samtidig er nemme at montere og afmontere. Kanalernes fingre har forudskårne brudpunkter, hvilket muliggør gratfri åbninger.

Til installationer med begrænset plads eller ved mindre kabelmængder tilbyder vi desuden et udvalg af fleksible, cirkulære klæbebakker og spiralrør.

SPECIFIKATIONER

Bredde	40 mm
Højde	40 mm
With lid	Ja

Width of slot	4 mm
Inner width	37 mm
Inner height	37 mm
Længde	2000 mm
Montage	Nitteskruer

Materiale	PVC-U
Flammeklasse	UL94-V0
Cadmium free	Ja
Silikonefri	Ja
Lead free	Ja
Temperaturområde drift fra	-15 °C

Temperaturområde drift til	60 °C
Godkendelser	CE, UL, VDE
Tariff code	39259020
Oprindelsesland	TR
Vægt	359,23 g
Pakningsstørrelse	52 pc

Base holes EN 50085-2-3

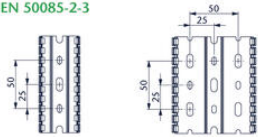

Width 25* / 40 / 60 mm

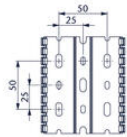

80 mm

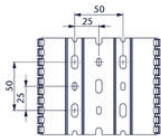

Width 100 / 120 mm

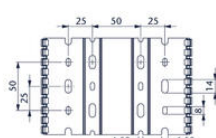

150 mm

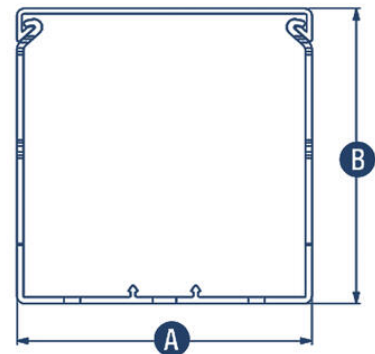
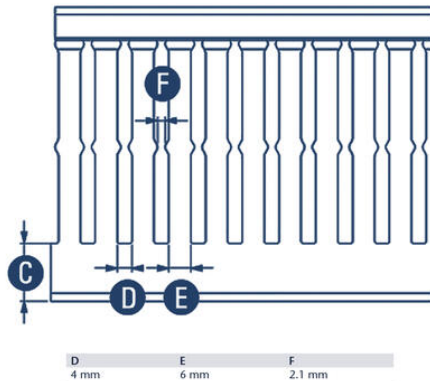

Base holes EN 50085-2-3

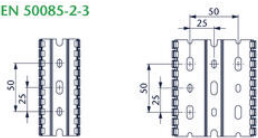

Width 25* / 40 / 60 mm

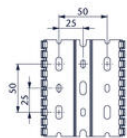

80 mm

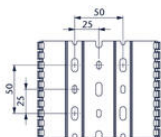

Width 100 / 120 mm

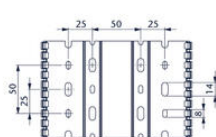

150 mm

